



Deuren, venster
ramen, wanden,
gevels kogelwerend
en inbraakwerend
van het merk

SECURITEK

➤ **Fabrikant**
manufacturer

VD-INDUSTRY FRANCE
Parc d'activités
F - 88470 - Saint-Michel-sur-Meurthe
Tel : +33 (0)3 29 63 36 82
Fax : +33 (0)3 29 63 31 80
info@groupe-vd.com
www.vd-industry.eu



SECURITEK STAAL

Model S101-CR 2-NL

Wand inbraakwerend CR 2

SECURITEK Staal Model S101-CR 2-NL

INBRAAKWERENDE WAND CR 2
VOLGENS NORM EN 1627

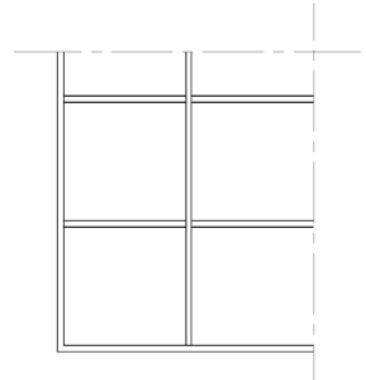

DE TECHNISCHE INFORMATIE HIERONDER IS ONDERHEVIG AAN VERANDERING ZONDER KENNISGEVING. ALLEEN ZAL DE CONTRACTUELE AANWIJZINGEN OP DE PRODUCTIE PLANNEN NA DE TECHNISCHE ONTWIKKELING, GEVALIDEERD DOOR ONZE STUDIEDIENST.

KADER	STALEN PROFIELEN EPOXY POEDERCOATING VOLGENS RAL-NORM NF P 24-351
BOUWCONSTRUCTIE	GEWAPEND BETON MINIMALE NOMINALE DIKTE > 100MM VOLGENS DIN 1045
GLASLIJST	ENKELE GLASLIJST AAN DE BINNENZIJDE
BEGLAZING EN PANELEN	CR P4A VOLGENS DIN EN 356 OF CR A3 VOLGENS DIN EN 5229 ENKELE GELAAGDE INBRAAKWERENDE BEGLAZING 44.4 MAXIMALE OPP. 2M ² DUBBELE GELAAGDE INBRAAKWERENDE BEGLAZING 44.4/AIR/44.2 DUBBELE GELAAGDE INBRAAKWERENDE BEGLAZING 44.4/ARGON/44.2 MOGELIJKHEID VAN BEGLAZING TRAPEZIUM EN DRIEHOEK, GELIJKBENIG TRAPEZIUM OF NIET-RECHTHOEKIGE DRIEHOEK.
DICHTHEID EN BEVESTIGING	VERZEGELING TUSSEN HET FRAME EN DE MUUR BEVESTIGINGEN NIET INBEGREPEN IN DE PRIJS
RICHTING VAN DE AANVAL	AAN DE TEGENZIJDE VAN DE GLASLIJST
MAXIMALE AFMETINGEN	BREEDTE : ONBEPERKT HOOGTE : 3500

VERSIE 1 VAN 09/07/13

VD-INDUSTRY
PARC D'ACTIVITÉS
88470 SAINT MICHEL SUR MEURTHE, FRANCE
TEL : 00.33.(0)3.29.63.36.82
FAX : 00.33.(0)3.29.63.31.80
WWW.VD-INDUSTRY.EU

Staal - Thermische afwerking (RAL naar keuze)

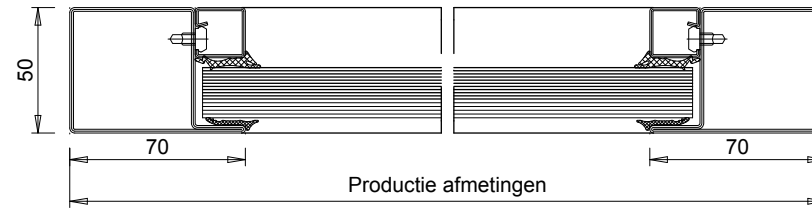
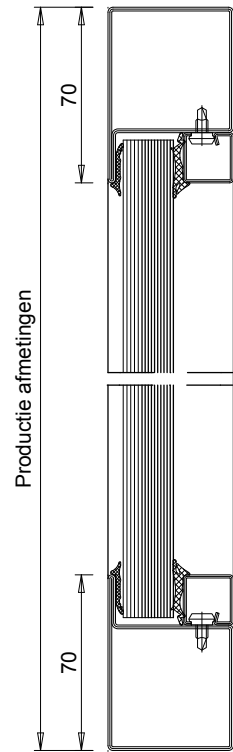

Buiten aanzicht

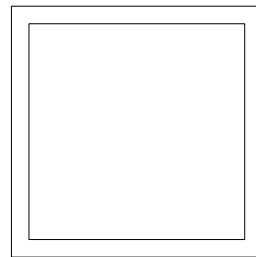

Steiger - Regel

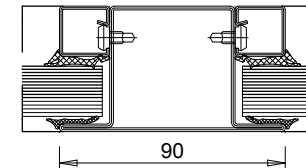

* Andere productie varianten mogelijk, ons raadplegen.

Staal - Thermische afwerking (RAL naar keuze)

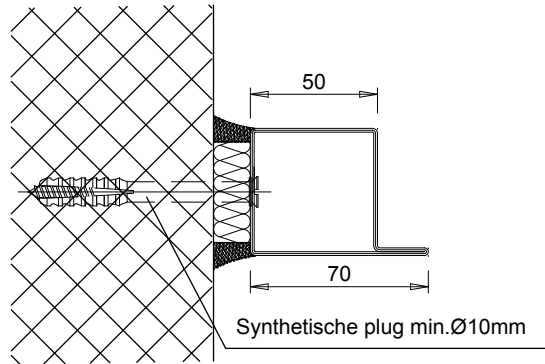

Varianten mogelijk

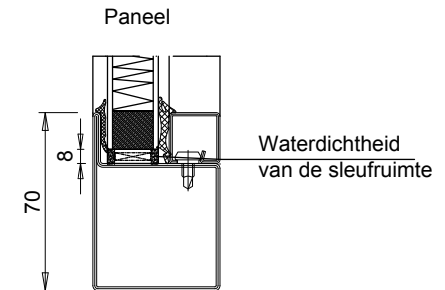
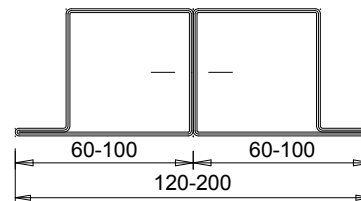
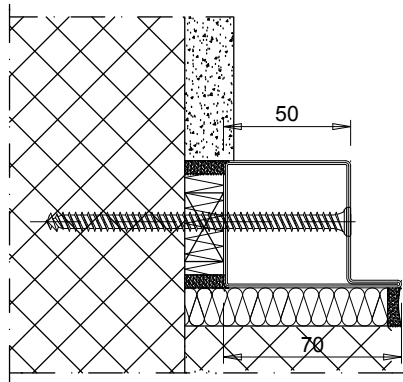
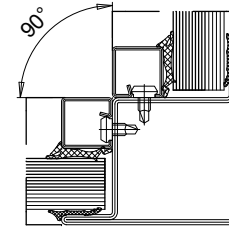
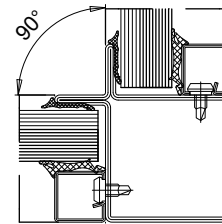

* Andere productie varianten mogelijk, ons raadplegen.