



Portes, fenêtres
cloisons et façades,
pare-balle et
anti-effraction
de marque

SECURITEK

➤ **fabricant
manufacturer**

VD-INDUSTRY FRANCE
Parc d'activités
F - 88470 - Saint-Michel-sur-Meurthe
Tel : +33 (0)3 29 63 36 82
Fax : +33 (0)3 29 63 31 80
info@groupe-vd.com
www.vd-industry.eu



SECURITEK ACIER

Modèle D111-CR 1-FR

Bloc porte vitré 1 vantail

anti-effraction CR 1

SECURITEK ACIER Modèle D111-CR 1-FR

BLOC PORTE VITRÉ À 1 VANTAIL RÉSISTANT À L'EFFRACTION CR 1
SUIVANT LA NORME EN 1627

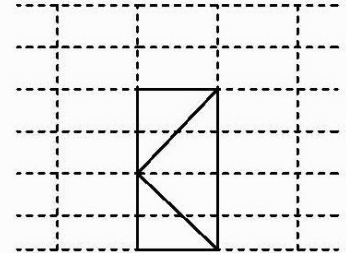

LES INDICATIONS TECHNIQUES CI-APRÈS PEUVENT ÊTRE MODIFIÉES SANS PRÉAVIS. SEULES SERONT CONTRACTUELLES LES INDICATIONS PORTÉES SUR LES PLANS DE FABRICATION, APRÈS MISE AU POINT TECHNIQUE, VALIDÉE PAR NOTRE BUREAU D'ÉTUDE.

OSSATURE	PROFILÉS ACIER À DOUBLE JOINT DE BATTEMENT THERMOLAQUAGE EPOXY RAL STANDARD SUIVANT LA NORME NF P 24-351
CONSTRUCTIONS SUPPORTS	BÉTON ARMÉ D'ÉPAISSEUR NOMINAL MINIMUM > 100MM SELON LA DIN 1045
PARCLOSAGE	SIMPLE PARCLOSAGE CÔTÉ INTÉRIEUR
VITRAGES ET PANNEAUX	VERRE ISOLANT AVEC 5MM DE VERRE SÉCURITÉ TREMPÉ OU CR P1A SELON DIN 356. SIMPLE VITRAGE FEUILLETÉ RÉSISTANT À L'EFFRACTION 44.2 SURFACE MAXIMUM 2M ² DOUBLE VITRAGE FEUILLETÉ RÉSISTANT À L'EFFRACTION 44.2/AIR/44.2 DOUBLE VITRAGE FEUILLETÉ RÉSISTANT À L'EFFRACTION 44.2/GAZ/44.2
ETANCHÉITÉ ET FIXATION	ETANCHÉITÉ PÉRIPHÉRIQUE ENTRE CHÂSSIS ET MUR ET FIXATIONS NON COMPRIS DANS LE PRIX
SENS DE L'ATTAQUE	CÔTÉ DES PAUMELLES ET DU CÔTÉ OPPOSÉ. LES PARCLOSES DOIVENT TOUJOURS ÊTRE APPLIQUÉES SUR LA FACE PROTÉGÉE DE L'ÉLÉMENT
PASSAGE LIBRE	PASSAGE LIBRE MAX : 1440 X 2970
DIMENSION EXTÉRIEUR DE CADRE MAXIMALE	LARGEUR : ILLIMITÉE HAUTEUR : 3500
EQUIPEMENT DE BASE	2 PAUMELLES À SOUDER ACIER RÉGLABLE EN HAUTEUR 1 PION ANTI-DÉGONDAGE SERRURE 1 POINT (HT MAX = 2300MM) DOUBLE BÉQUILLE INOX RONDE 2 ROSACES À VISSER INOX
EQUIPEMENT COMPLÉMENTAIRE POSSIBLE	PAUMELLES SUPPLÉMENTAIRES SERRURE 2 OU 3 POINTS (OBLIGATOIRE SI HT > 2300MM) BARRES ET PUSH-BARS ANTI-PANIQUE (AVEC SERRURE ANTI- PANIQUE) GÂCHE ÉLECTRIQUES À RUPTURE FERME PORTE EN APPLIQUE OU ENCASTRÉ VENTOUSE DE VERROUILLAGE SEUILS DE PORTE

VERSION 1 DU 10/07/13

VD-INDUSTRY
PARC D'ACTIVITÉS
88470 SAINT MICHEL SUR MEURTHE, FRANCE
TEL : 00.33.(0)3.29.63.36.82
FAX : 00.33.(0)3.29.63.31.80
WWW.VD-INDUSTRY.EU

Variante possible

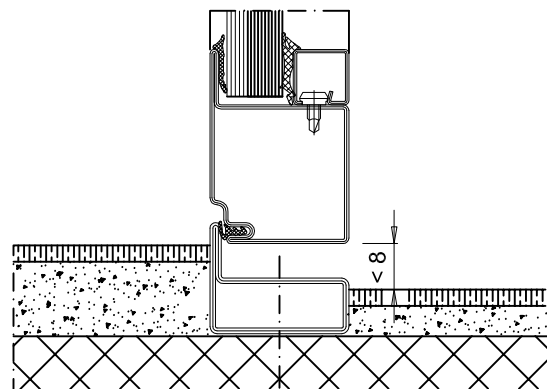
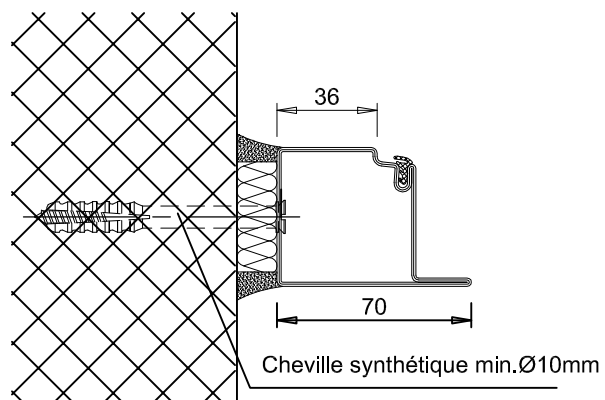

Variante possible

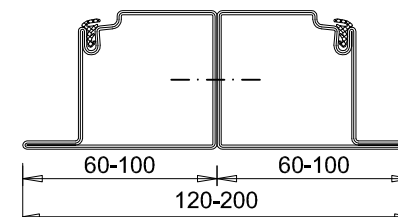
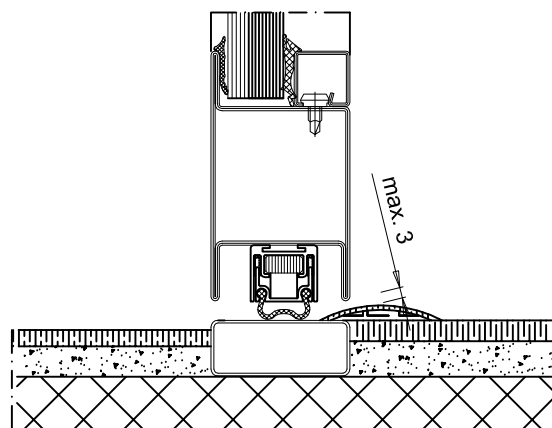
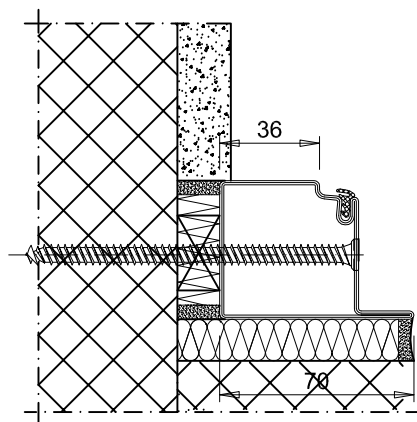
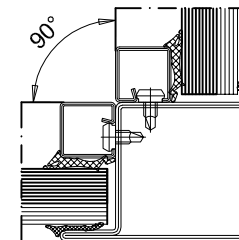
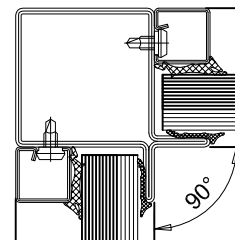

Panneau

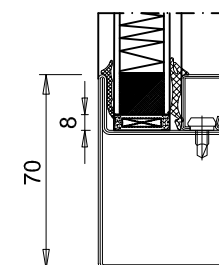

* Autre variantes de fabrication possible, nous consulter.

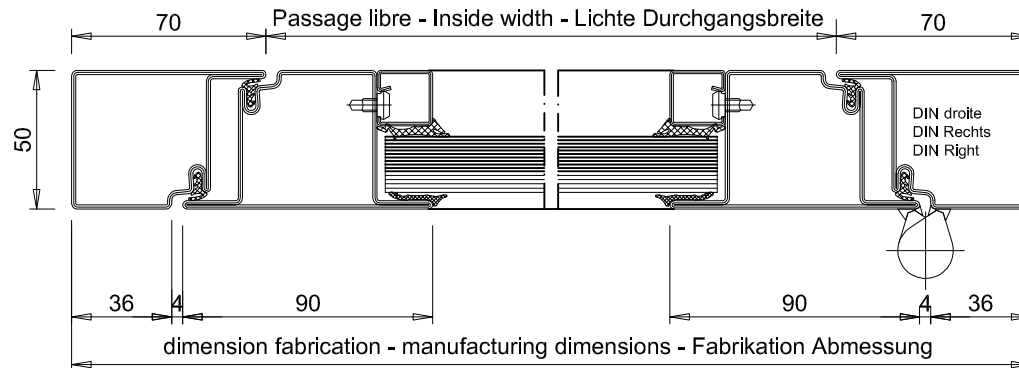
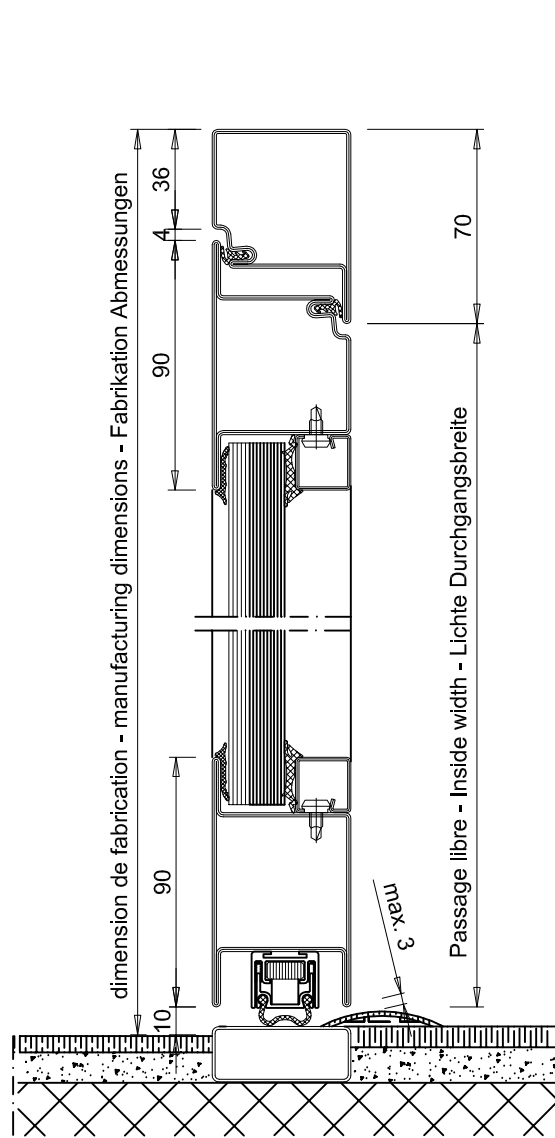

Vue extérieure - ouverture extérieure
Exterior view - outward opening door
Aussenansicht - Öffnung nach aussen

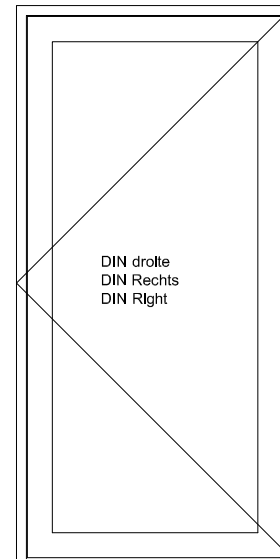

Montant - traverse
Mullion - transom
Pfosten - Riegel

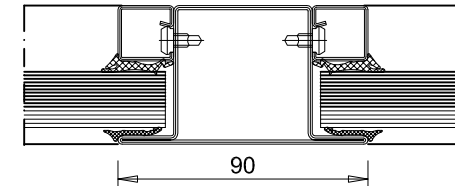

Ouverture intérieure
Inward opening door
Öffnung nach innen

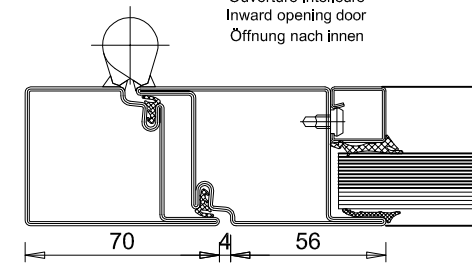

* Autre variantes de fabrication possible, nous consulter.